

nobilia[®]

Innenorganisation

STAURAUUM WIE FÜR
MICH GEMACHT



DEN ALLTAG PERFECT ORGANISIEREN

Gibt es etwas Schöneres, als wenn zuhause alles in Ordnung ist? Mit einer durchdachten Innenorganisation und vielen guten Ideen gestalten Sie Ihre Küche einfach aufgeräumter. Unser Anspruch: Stauraum wie für mich gemacht. Wir konzentrieren uns auf die inneren Werte, und zwar völlig unabhängig von der Küchengröße: Wie lässt sich Stauraum in einer großen oder einer kleineren Küche bestmöglich strukturieren und optimieren? Was muss und kann ein Schubkasten alles leisten? Welche Möglichkeiten gibt es, um mit den Themen Abfall und Recycling nachhaltig und hygienisch umzugehen? Für alle Fragen haben wir die Lösung – und jede Menge zukunftsweisende Ideen bis ins Detail.

Ob stilvolle Organisation oder erstklassige Funktionalität – den hohen Qualitätsstandard unserer Innenorganisation spiegeln auch unsere Schubkästen und Auszüge wider. Unser innovatives nBOX-System vereint Premium-Design mit maximalem Komfort und flexiblen Gestaltungsoptionen. Die klare, minimalistische Ästhetik der nBOX zieht sich harmonisch durch das gesamte Innenleben unserer Möbel und sorgt für ein einheitliches Erscheinungsbild.

Entdecken Sie, wie unser vielseitiges Sortiment für die Innenorganisation jeden Tag etwas mehr in Ordnung bringt. Viel Freude hierbei.

PERFEKTION IN FORM UND FUNKTION

n144
the living system

Stauraumlösungen benötigen Platz und Struktur. Daher planen wir alle Elemente von Anfang an so, dass die Abläufe in Ihrer Küche komfortabel und effizient organisiert sind, aber natürlich auch gut aussehen. Unser Rastersystem The Living System sorgt hierbei für eine einheitliche und harmonische Linienführung, die typisch für den Look unserer Küchen ist. Die Basis hierfür bildet unser Schubkasten in 144 mm Höhe: hoch genug zum Verstauen großformatiger Küchenhelfer, schlank genug für ein elegantes Design. Die Höhe jedes weiteren Schrankes in unserem Sortiment orientiert sich an diesem kleinsten Maß. Das Resultat: Es entsteht ein einheitliches Fugenbild, da alle Elemente perfekt zusammenpassen.

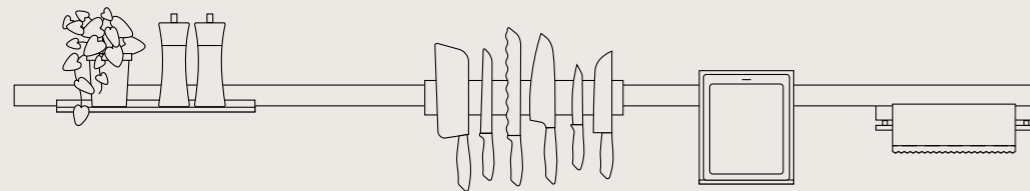

01

ORDNUNG MIT SYSTEM

Schubkasten- und Auszugssystem
Besteckeneinsätze
Universal-Organisationen
Auszugsorganisationen

S. 06 – 33

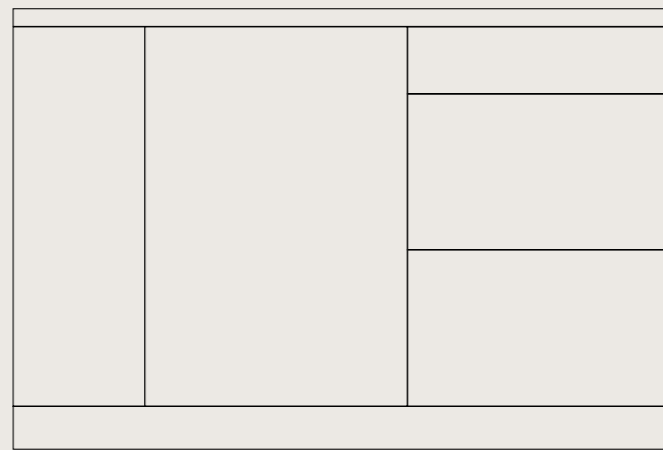

02

ALLES AUF EINEN BLICK

Auszugsschränke
Eckschränklösungen

S. 34 – 41



03

SAUBER GETRENNT, OPTIMAL ORGANISIERT

Mülltrennsysteme
Ordnungssysteme für
Unterschranke

S. 42 – 45

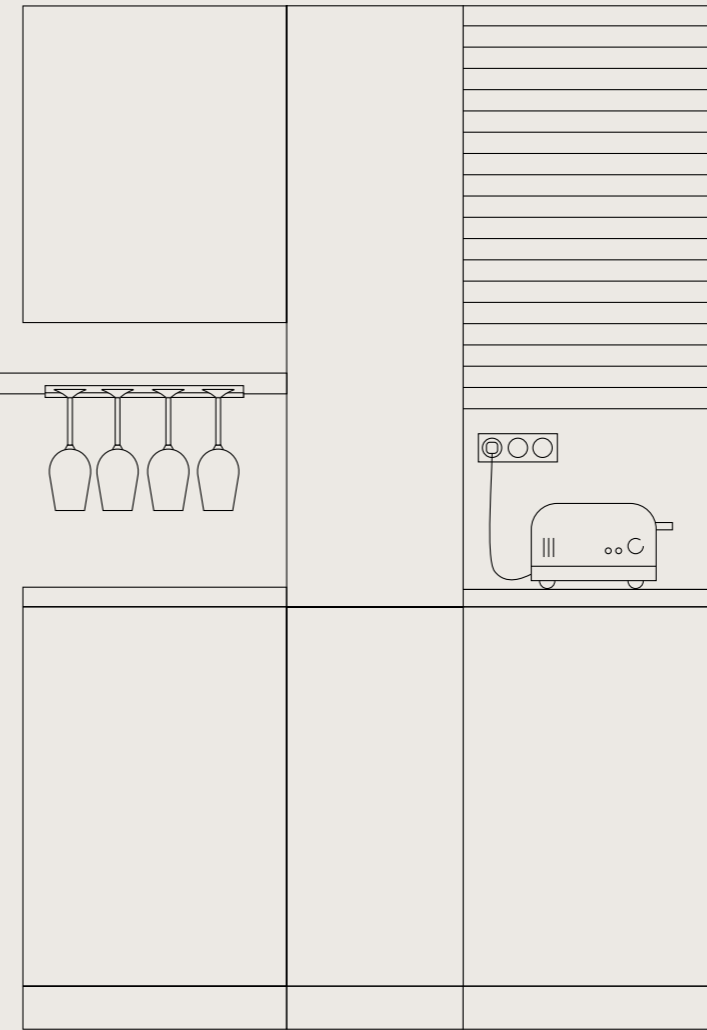

04

IMMER GRIFFBEREIT

Wandschränklösungen
Hochschränke mit Innenauszügen
Apothekerschränke
Durchgangstüren

S. 46 – 53

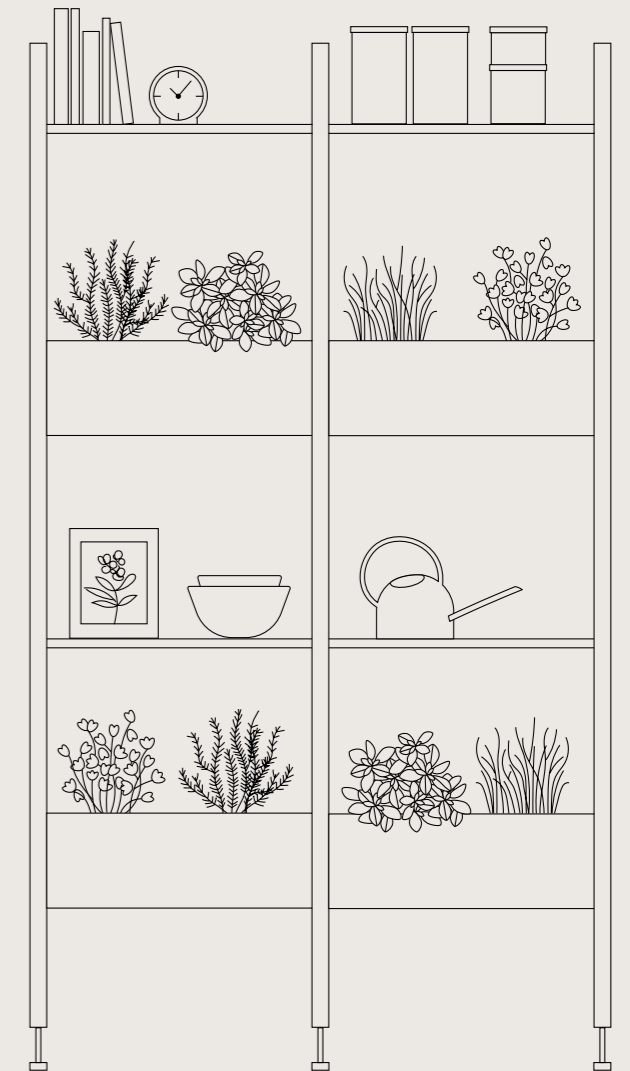

05

INDIVIDUELL ERGÄNZT

Stollenregalsystem
Relingsysteme
Smarte Beleuchtungssysteme
Praktische Ergänzungen

S. 54 – 70

FÜR JEDES PROBLEM DIE PASSENDE LÖSUNG

Kleine oder große Küche? Durchdachte Strukturen erleichtern in jedem Fall den Alltag. Mit unseren Ideen und Must-haves lässt sich selbst aus wenig Platz viel Stauraum herausholen. Und plötzlich eröffnen wir Ihnen ganz neue Möglichkeiten, auch den kleinsten Winkel zu nutzen.



STAURAUUM BIS IN DIE LETZTE ECKE

Es ist immer mehr machbar, als man denkt. Nischenregale, Eckschränklösungen und unsere Relingsysteme bewirken wahre Stauraumwunder. Denn Platz ist im kleinsten Winkel. Mehr zu unseren praktischen Ergänzungen ab Seite 54.



TSCHÜSS CHAOS

Ein Blick, ein Griff! Dank Ordnungssystemen für Schubkästen und Auszüge bleibt alles übersichtlich an Ort und Stelle. Eine große Auswahl an Einsätzen und Sets bietet für jede Schubkasten- und Auszugsgröße eine individuelle Lösung, zum Beispiel als Kombination aus festen und flexiblen Einteilern. Alle Schubkasten- und Auszugslösungen finden Sie ab Seite 16.



KEIN VORRATSRaum? KEIN PROBLEM.

Mit Apothekerschränken ist alles drin. Ob in großer oder in kleiner Ausführung: Dieses Auszugssystem nutzt Platz ideal und ermöglicht bequem den Zugriff von beiden Seiten auf Utensilien und Lebensmittel. Stauraum, der rundum entgegenkommend ist. Mehr zu unseren Hochschranklösungen ab Seite 48.



nBOX

PURE DESIGNINNOVATION

Für individuelle Bedürfnisse und höchste Ansprüche: Erleben Sie mit unserer innovativen nBOX den modernen Standard für unser Schubkasten- und Auszugssystem. Verleihen Sie Ihrer Küche einen unverwechselbaren Stil mit Premium-Design, maximalem Komfort, modernster Technik und Gestaltungsfreiheit auf höchstem Niveau.

MORE DESIGN

Die nBOX besticht durch ihr filigranes, kantiges Design und die schlanke Schubkastenzarge von nur 10,7 mm. Die geradlinige, minimalistische Ästhetik prägt unser gesamtes Auszugssystem und Interieur in Form und Farbe. Das edle Schiefergrau, das sich auch als Option im Innenkorpus widerspiegelt, eignet sich perfekt für eine durchgängige Gestaltung von Küche, Bad und Wohnraum.

MORE COMFORT

Die nBOX begeistert nicht nur durch ihre elegante Optik, sondern auch durch ihre komfortablen Eigenschaften, die in jedem Raum überzeugen. Die innovative Technik, die sich unsichtbar unter dem Schubkasten verbirgt, sorgt für mehr Raum im Inneren und optimale Platzausnutzung. Perfekte Alltagstauglichkeit: Selbst mit ihrer hohen Gesamt-Belastungsmöglichkeit von bis zu 70 kg gewährleistet die nBOX hohen Laufkomfort und sichere Seitenstabilität.



Mit dem Push-to-open-System bietet die nBOX die perfekte Lösung bei grifflosen Planungen: müheloses Öffnen und sanftes, gedämpftes Schließen – purer Komfort in seiner schönsten Form!

MORE CHOICES

Die vielseitige nBOX passt sich Ihrem Stil und Ihren Bedürfnissen an. Ob serienmäßig mit eckiger Reling, optional mit Glasseite in Grauglas oder als geschlossene Auszugsbox – mit dem nBOX-Auszugssystem genießen Sie dank dreier verschiedener Ausführungen mehr Gestaltungsmöglichkeiten. Mit unseren stilvollen Design-Profilen und Design-Covern können Sie die nBOX-Schubkästen und -Auszüge noch individueller gestalten.

EIN SYSTEM – VIEL GESTALTUNGSFREIHEIT

Unsere nBOX bietet Ihnen mehr individuelle Möglichkeiten. Ihnen stehen drei Auszugs-
optionen für Ihre Innenschubkästen zur Auswahl: Auszugsseite mit eckiger Reling,
Auszugsseite mit Grauglas oder eine hohe Auszugsbox. Dazu können die Innenschubkästen
und -auszüge auch in der Frontblende individualisiert und somit optisch sowie funktional
aufgewertet werden. Serienmäßig ist eine Holzblende, optional eine Design-Glasblende
oder eine geschlossene Designblende aus Kunststoff erhältlich.

nBOX

Behalten Sie den Überblick: Unsere Auszüge
mit Reling bieten einen perfekten Einblick ins
Innere. Eine zusätzliche Option mit Glasseite
in Grauglas verleiht dem Design eine edle und
hochwertige Note. Für noch mehr Transparenz
und Eleganz sorgen Innenauszüge mit Design-
Glasblende.



Stimmen Sie die nBOX Ton-in-Ton oder
mit eleganten Akzenten optisch perfekt
auf Ihre Einrichtung ab.



INDIVIDUELL VEREDELT

Verwandeln Sie die Optik der nBOX-Schubkästen und -Auszüge ganz nach Ihren Wünschen mit stilvollen Design-Profilen und Design-Covern. Setzen Sie Akzente – exklusiv-extravagant in Bronze oder natürlich-entspannt in Eiche Sierra. Oder wählen Sie eine elegante Ton-in-Ton-Gestaltung mit schiefergrauen Profilen. Die Cover und Profile können mit einem Handgriff eingesetzt und nachträglich ausgetauscht werden.

Die Schubkästen und Auszüge bieten durch die Design-Cover und -Profile zusätzliche Individualisierungsmöglichkeiten. Unsere Design-Cover sorgen für einen komplett neuen Look und ermöglichen es, die Seitenflächen der nBOX Ihrem Stil oder Ihrer Kücheneinrichtung anzupassen.



Kleine Veränderung, große Wirkung: Das Designprofil bildet einen schönen Blickfang und verleiht den schiefergrauen Schubkästen und Auszügen einen ganz individuellen Charakter.

PERFECT MATCH

Das elegante Premium-Design der nBOX setzt sich mit seiner kubischen Formensprache und schiefergrauen Farbgestaltung im Innenleben unserer Schränke und Auszüge fort. Ob Schubkasten, Auszüge, Apothekerschrank oder Halbschränke mit Schwenkauszug: Für einen einheitlichen Look sind alle Elemente unseres Sortiments perfekt aufeinander abgestimmt.



nBOX

Unsere Besteckeinsätze und Universalorganisationssysteme in Schiefergrau oder Eiche fügen sich nahtlos in die nBOX-Optik ein. Für stilvolle Akzente lässt sich das Innenorganisationssystem in Eiche Massivholz harmonisch mit den nBOX-Design-Covern und -Profilen in Eiche Sierra kombinieren.



01 — ORDNUNG MIT SYSTEM



Keine Lust mehr auf den typischen Chaos-Schubkasten? Setzen Sie einfach auf innere Werte: Besteckeinätze und praktische Ordnungssysteme organisieren jetzt das Innenleben von Schränken und Auszügen. Ihre Wunschlösung immer inklusive.



SO ÄSTHETISCH KANN ORDNUNG SEIN

Kunststoff oder Echtholz? Reine Geschmackssache. Gestalten Sie die Organisation Ihrer Schubkästen nach Ihren persönlichen Vorlieben und passend zu Ihrem Alltag. Stimmen Sie beispielsweise Ihre Besteckeinsätze Ton-in-Ton mit der schiefergrauen nBOX ab oder setzen Sie mit dem Besteckeinsatz in Eiche Massivholz einen eleganten Akzent. Unsere Ordnungselemente holen aus Ihrer Küche das Beste heraus. Nutzen Sie unsere vielseitigen Ausstattungselemente und freuen Sie sich jeden Tag über die perfekte Lösung.



BESTECKEINSÄTZE AUS KUNSTSTOFF

Die pflegeleichte Form! Ob Youno oder Depot: Unsere schiefergrauen Besteckeinsätze aus Kunststoff sind besonders praktisch und hygienisch. Der Besteckeinsatz Depot punktet zusätzlich mit einer Softtouch-Oberfläche, die das Hin- und Herrutschen verhindert. So bleibt alles an Ort und Stelle.



ÜBERSICHTLICH UND FORMSCHÖN: BESTECKEINSÄTZE MIT ELEMENTEN FÜR BESTECK, MESSER, GEWÜRZE UND CO.

BESTECKEINSÄTZE IN EICHE

Natürlich bestens organisiert. Bereits auf den ersten Blick erkennt man die besondere Qualität der Besteckeinsätze aus echter Eiche. Ästhetisch, langlebig und robust. Der Besteckeinsatz in Eiche bildet einen stilvollen Kontrast zur schiefergrauen nBOX. Harmonisch abgestimmt: Die nBOX-Design-Cover und -Profile in Eiche Sierra ergänzen den Besteckeinsatz perfekt.



BESTECKEINSÄTZE IN ESCHESCHIEFERGRAU

Echtholz in dunklem Schiefergrau wirkt besonders edel und exklusiv. Lust auf eine elegante Ton-in-Ton-Ausstattung? Unsere Besteckeinsätze in Schiefergrau fügen sich nahtlos in die nBOX-Optik ein und lassen sich perfekt mit den farblich abgestimmten Vorratsdosen kombinieren.



UNSER TIPP

Zeit sparen und direkt mit dem Kochen starten, ohne Gewürze, Messer, Schneebesen und Co. lange suchen zu müssen. Gut, wenn alles seinen festen Platz hat. Zum Beispiel in einem Schubkasten unter dem Kochfeld.



MITNEHMER FÜR INNENSCHUBKASTEN

Macht den Zugang zum Innenschubkasten ganz einfach. Beim Ausziehen des Frontauszuges ziehen Sie den Innenschubkasten einfach mit heraus. Per Fingerdruck entriegeln Sie den Mitnehmer und können den Schubkasten so frei bewegen.



Besteckeneinsatz Depot
mit Einsatz für Gewürzbehältnisse

KUNSTSTOFF

Besteckeneinsatz Youno

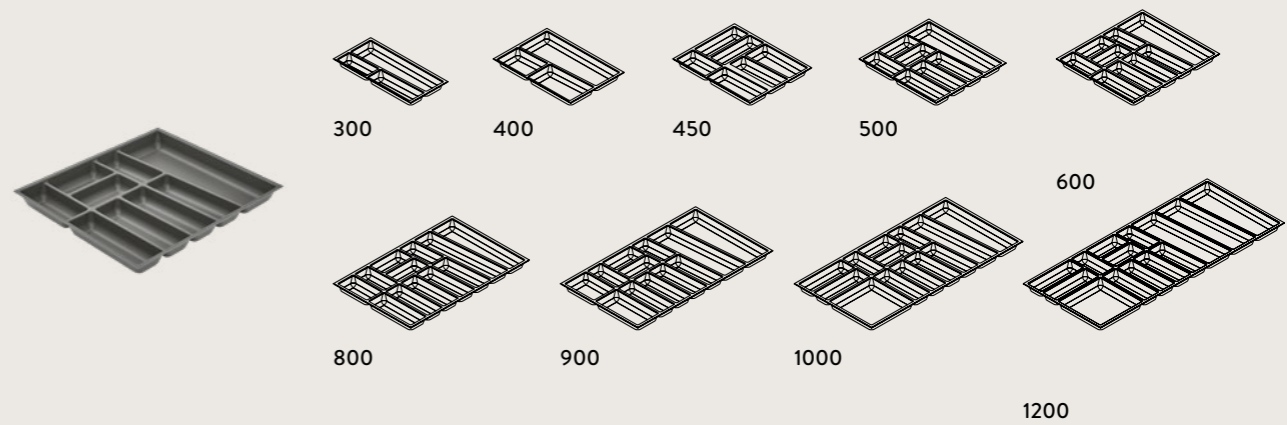

Alle Größen für Schubkastentiefe 500 mm erhältlich.
Bis auf die Größen 300 und 400 auch für Schubkastentiefe 400 mm erhältlich.

Besteckeneinsatz Depot

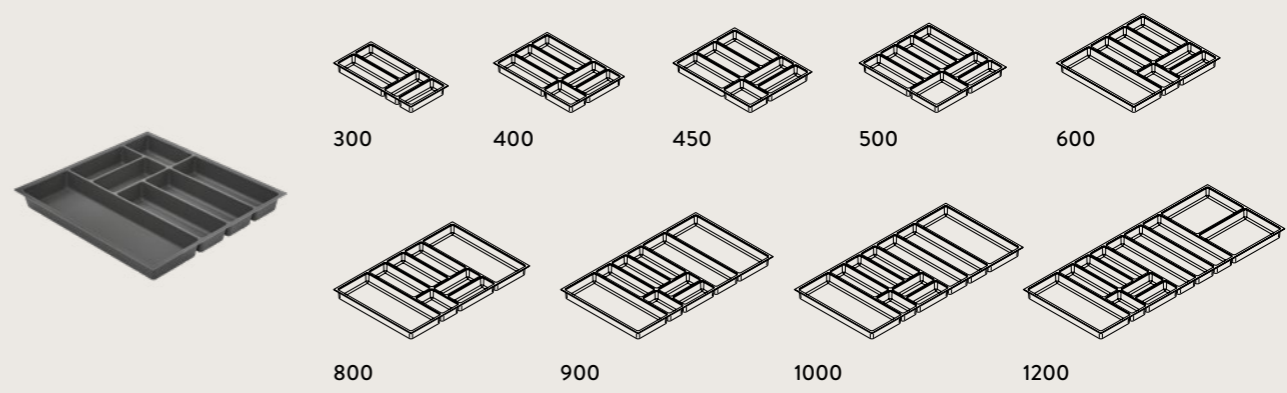

Alle Größen für Schubkastentiefe 500 mm erhältlich.
Bis auf die Größen 300 und 400 auch für Schubkastentiefe 400 mm erhältlich.

Moduleinsatz Depot



Auch als Moduleinsatz ab 600 mm Schrankbreite erhältlich.
Ab 900 mm Schrankbreite sind 2 Moduleinsätze und ab 1200 mm auch 3 Moduleinsätze möglich.

Ausstattungs-elemente für Besteckeneinsatz Depot

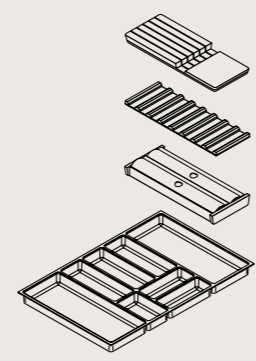

Ab Schubkastengröße 800 mm kann ein Besteckeneinsatz mit einem Messerblock, einem Einsatz für Gewürzbehältnisse oder einem Einsatz für Folienabroller gewählt werden. Die Ausstattungselemente sind nicht einzeln lieferbar.



EICHE UND ESCHE SCHIEFERGRAU

**Ausstattungs-elemente
für Holz-Besteckeinsätze
Eiche und Esche schiefergrau**

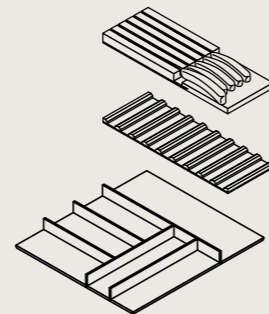

Ab Schubkastengröße 600 mm kann ein Besteckeinsatz mit einem Messerblock oder einem Einsatz für Gewürzbehälter gewählt werden. Die Ausstattungselemente sind nicht einzeln lieferbar.

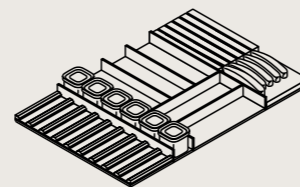

Ab Schubkastengröße 800 mm ist der Besteckeinsatz auch als Set mit zusätzlichen Vorratsdosen erhältlich.

**Holz-Besteckeinsatz
Eiche**

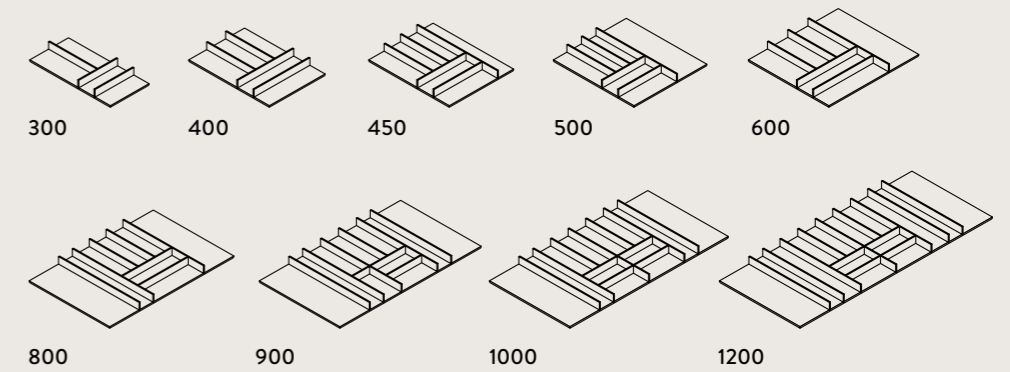

Alle Größen für Schubkastentiefe 500 mm erhältlich.
Bis auf die Größen 300 und 400 auch für Schubkastentiefe 400 mm erhältlich.

**Holz-Besteckeinsatz
Esche schiefergrau**

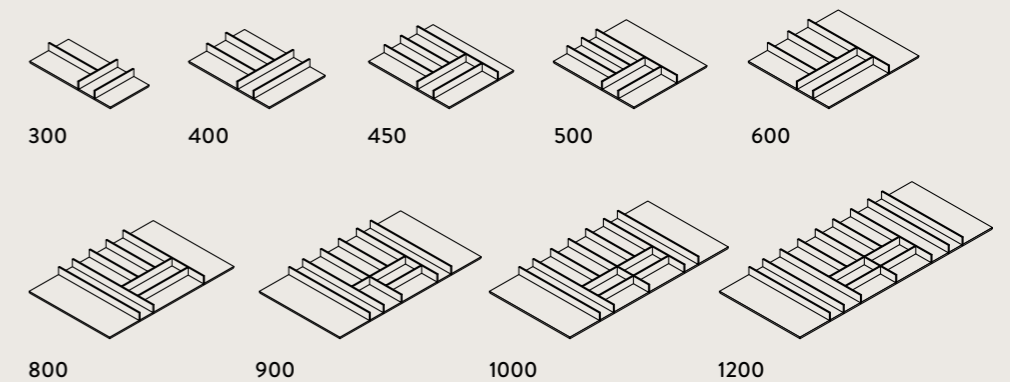
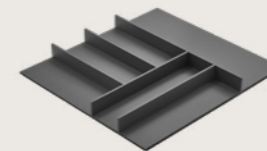

Alle Größen für Schubkastentiefe 500 mm erhältlich.
Bis auf die Größen 300 und 400 auch für Schubkastentiefe 400 mm erhältlich.



KOMPLETT INDIVIDUELL: EINFACH UND UNKOMPLIZIERT

Das beste Rezept für Ordnung: Inneneinteilungssysteme für perfekt organisierte Auszüge. Unsere Universal-Organisationen bieten viel Platz und sind so aufgeteilt, dass man jederzeit komplett den Überblick behält. Erhältlich in verschiedenen Varianten und Ausführungen, die sich individuell anpassen lassen.

UNIVERSAL-ORGANISATIONEN IN ESCHESCHIEFERGRAU

Stilmittel Ordnung! Unsere Universal-Organisation für Auszüge hilft Ihnen, Ihren Stauraum mit individuell angeordneten Holzstegen und -stäben nach Ihren Wünschen zu organisieren. Die schiefergraue Farbgestaltung der nBOX wirkt in Kombination mit der Universalorganisation und den dazu passenden lasierten Hölzern wie Esche besonders hochwertig.



UNSER TIPP

Mit unseren Universal-Organisationen schaffen Sie ganz einfach klare Strukturen, die sich auch optisch gut integrieren lassen, unabhängig vom Stil der Küche.



UNIVERSAL-ORGANISATIONEN IN EICHE

Übersichtlich und ästhetisch! Vorräte, aber auch Teller und Schüsseln lassen sich geordnet nebeneinander oder gestapelt einordnen. Unsere Schubkästen und Auszüge punkten mit ihrer hohen Belastbarkeit und sehen zudem noch gut aus.



**MIT HOLZSTEGEN
UND -STÄBEN
SIND AUSZÜGE
SCHNELL UND
INDIVIDUELL
EINGERICHTET.**



UNSER TIPP

Schluss mit Klappern und Scheppern! Antirutschmatten mindern Geräusche und sorgen dafür, dass Töpfe und Co. schön an ihrem Platz bleiben. Unsere Matten sind passend für die Auszugstiefe 500 mm, können aber auch individuell zugeschnitten werden.





EICHE UND ESCHE SCHIEFERGRAU

Materialvarianten für Massivholzstege und -stäbe



Eiche

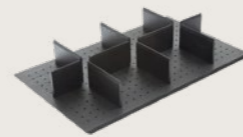

Esche schiefergrau

Universal-Organisationen

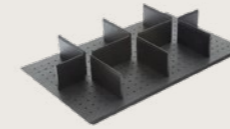

Massivholzstege

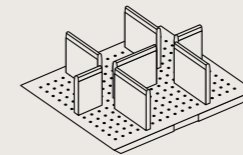

Inkl. 7 Stege
bei 600 mm Breite

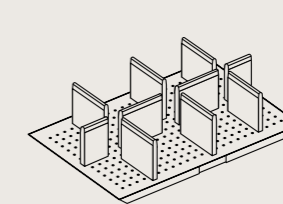

Inkl. 10 Stege
bei 800 - 1000 mm Breite

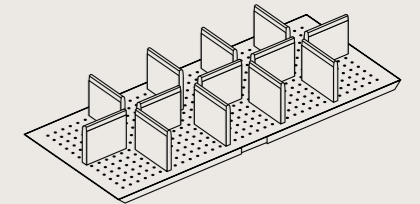

Inkl. 13 Stege
bei 1200 mm Breite



Massivholzstäbe

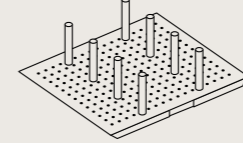

Inkl. 8 Stäbe
bei 600 mm Breite

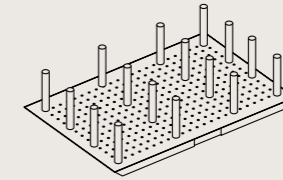

Inkl. 16 Stäbe
bei 800 - 1000 mm Breite

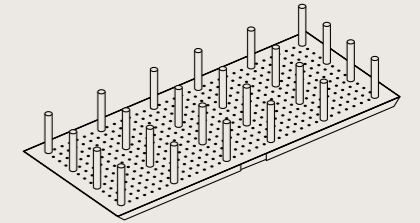

Inkl. 24 Stäbe
bei 1200 mm Breite

Zusätzlich jeweils 8 Stück als Set erhältlich.

Erweiterung mit Vorratsdosen



Massivholzstege
und große Vorratsdosen

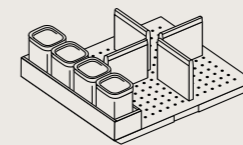

Inkl. 4 Stege
bei 600 - 900 mm Breite

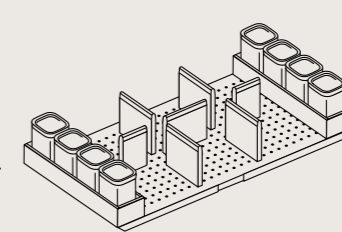

Inkl. 7 Stege
bei 1000 mm Breite

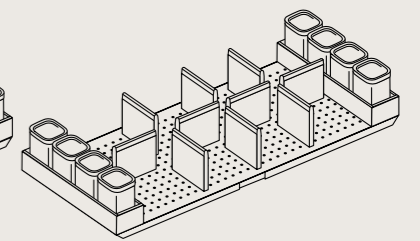

Inkl. 10 Stege
bei 1200 mm Breite

Mit 4 Vorratsdosen bei 600 mm Breite.
Mit 8 Vorratsdosen bei 800 - 1200 mm Breite.

Der Holz-Einsatz inkl. 4 Vorratsdosen ist auch einzeln erhältlich.

MEHR KOMFORT MIT PRAKTISCHEN AUSZÜGEN

Mit einem Griff alles unterbringen? Und das auch noch möglichst komfortabel? Auszüge sind angenehm funktional und helfen auch im größeren Rahmen mit verstellbaren Einteilungen, Stauraum sinnvoll zu organisieren. Manchmal auch auf überraschend nachhaltige Art: Selbst unsere Gardening Box passt perfekt in einen Auszug.



SPACEFLEXX

Das individuelle Ordnungssystem für Vorratsdosen und Küchenutensilien räumt den Schubkasten auf: Flexible Trenneinlagen bringen Struktur in jeden Auszug. Kein Umkippen, kein Herausfallen und man findet sofort, was man braucht. SpaceFlexx® kann in jeden Schubkasten ab 60 cm Frontbreite integriert werden. Besonders anpassungsfähig: Die flexible Einteilung nesttex® Inside ist dehnbar und passt sich genau der Kontur und Größe des Stauguts an. nesttex® Inside lässt sich zudem ganz einfach in der Waschmaschine reinigen.

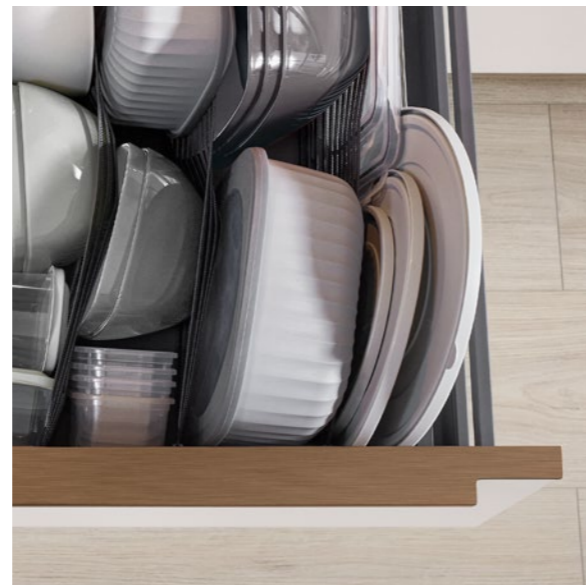

SALLYSTIPP

Eine richtig gute Idee für Menschen, die es gerne grüner mögen: der eigene kleine Bio-Garten im Schubkasten. Die Gardening Box bietet die perfekte Lösung, um gesunde Microgreens selbst anzubauen. In vier Schalen werden unterschiedliche Microgreens auf Saatmatten gezogen. Junge, essbare Keimpflanzen, die sich super für eine frische und gesunde Ernährung eignen. Praktisch: In der Gardening Box sind Pflanzenleuchten und eine Belüftung integriert, die den Tages- und Nachtzyklus der Pflanzen steuern. Nach 7 bis 10 Tagen kann geerntet werden – einfach per App den Wachstumsstand kontrollieren.

PANTRY-BOX

Gut gelagert und immer griffbereit. Die formstabile Pantry-Box beinhaltet einen Einlegeboden mit Abtropf- und Lüftungsschlitzen und zusätzlich eine kleine Tragebox. Ideal, um Gemüse oder Backwaren frisch aufzubewahren. Weiterer Pluspunkt: Der gehärtete Glas-Schiebedeckel deckt Lebensmittel zusätzlich hygienisch ab, wenn der Schubkasten geschlossen ist.





02 — ALLES AUF EINEN BLICK



Manche Lösungen holen einfach das Beste aus dem Küchenalltag heraus! Ein Blick, ein Griff und schon kann die Arbeit losgehen. Auszugssysteme und Eckschränklösungen in Unterschränken bieten viel Potenzial und Raum für Töpfe, Schüsseln und alle Dinge, die man gerne griffbereit hat.

LÖSUNGEN, DIE IHNEN ENTGEGENKOMMEN

Wie praktisch, wenn einem in der Küche etwas Arbeit abgenommen wird. Lästiges Herumkramen in Schränken? War einmal. Jetzt kommen Ihnen die Küchenhelfer einfach entgegen. Unsere Auszugssysteme und Eckschranksysteme sorgen immer für einen komfortablen Zugriff. Für ein ganzheitliches Interieur: Von den Schwenktablaren über die Einhängekörbe bis hin zu unserem Ordnungssystem UBOXX – alle Elemente unseres Sortiments sind in ihrer kantigen, minimalistischen Form und der schiefergrauen Farbe perfekt aufeinander abgestimmt.



AUSZUGSSYSTEME

Bestens organisiert auf mehreren Ebenen, erreichen Sie Lebensmittel oder Küchenutensilien sehr komfortabel. Ganz gleich, wo Sie stehen, können Sie von jeder Seite direkt zugreifen. Praktisch sind dabei individuelle Ordnungssysteme wie der Apotheker-Auszug Junior mit verstellbaren Einhängekörben.



UNSER TIPP

Ordnung mit System ist immer eine gute Idee. Unser individuelles Ordnungssystem UBOXX bietet Einteilungen und Fächer in unterschiedlichen Größen und Höhen, für alles, was Sie unterbringen möchten. Nutzen Sie es so, wie es zu Ihrem Alltag passt.



ECKEN GUT NUTZEN

Diese Form sollte wirklich kein Nischendasein führen. Denn ungenutzter Raum bekommt durch sie einen echten Mehrwert. Highboard oder klassische Lösung? Gestalten Sie Stauraum beweglich und genießen Sie täglich Übersicht und Komfort.



**RAUS AUS DER ECKE:
SCHWENKTABLARE
SERVIEREN IHNEN
TÖPFE, PFANNEN
ODER SCHÜSSELN.**



FUNKTIONSAUSZÜGE



Unterschrank mit Apotheker-Auszug Junior

Für 150 mm Breite



Auszugschrank mit Handtuchhalter



Auszugschrank mit 2 Metallkörben mit Antirutschmatte



Auszugschrank mit Backblechhalter

Für 300 mm Breite



Auszugschrank mit Innenschubkasten und herausnehmbarem Metall-Flaschenkorb



Unterschrank mit Apotheker-Auszug Junior und verstellbarem Ordnungssystem UBOXX mit Einteilung für Messer und Schneidbretthalter



Unterschrank mit Apotheker-Auszug Junior und 2 verstellbaren Metallboxen mit Antirutschmatte



Auszugschrank mit Baguettetasche



ECKSCHRÄNKE

Diagonal-Eckschränke



Diagonal-Karussellschrank mit Drehböden und Metallreling



Diagonal-Eckschrank mit Einlegeböden

Eckschränke



Karussell-Eckschrank mit Drehböden und Metallreling

Halbeckschränke



Halbeckschrank mit Schwenkauszug



Halbeckschrank mit Drehböden

Eck-Highboards



Eck-Highboard mit Schwenkauszügen

All unsere Eckschränke, Diagonal-Eckschränke und Halbeckschränke sind mit Einlegeböden erhältlich.



03 — SAUBER GETRENNT, OPTIMAL ORGANISIERT



Abfall ist in jedem Haushalt Thema und natürlich auch gesellschaftlich. So wenig wie nötig, so gut getrennt wie möglich – das ist unser Ziel. Und genau hierbei unterstützen Sie unsere durchdachte Auswahl an Mülltrennsystemen für Unterschränke und Spülen.

MÜLLTRENNSYSTEME

**Mülltrennsystem
für Auszugschränke**



300 mm Breite
1x 18 Liter / 1x 8 Liter, 2 Eimerdeckel
450 mm Breite
1x 18 Liter / 2x 8 Liter, 3 Eimerdeckel
600 mm Breite
1x 17 Liter / 2x 8 Liter, 3 Eimerdeckel,
oder 2x 26 Liter, 2 Eimerdeckel

**Wertstoffsammler
für Auszugschränke**



300 mm Breite
1 Wertstoffsammler, 44 Liter

**Mülltrennsystem Euro-Cargo
für Auszugschränke**



450 mm Breite
2x 35 Liter
500 mm Breite
2x 35 Liter
600 mm Breite
2x 35 Liter / 2x 10 Liter

**Mülltrennsystem Frame
für Spülenschränke**



450 mm Breite
2x 13 Liter
500 mm Breite
2x 16 Liter
600 mm Breite
1x 17 Liter / 2x 8 Liter

**Mülltrennsystem Separato-K
für Spülenschränke**



450 mm Breite
1x 18 Liter / 2x 8 Liter, 1 Biodeckel
500 mm Breite
1x 18 Liter / 2x 8 Liter
1 Seitenorganisation, 1 Biodeckel
600 mm Breite
1x 18 Liter / 2x 8 Liter
2 Seitenorganisationen, 1 Biodeckel

**Mülltrennsystem Flex 33
für Spülenschränke**



450 mm Breite
2x 20 Liter
500 mm Breite
2x 20 Liter
600 mm Breite
2x 26 Liter

**Mülltrennsystem Flex 21
für Spülenschränke**



600 mm Breite
1x 17 Liter / 2x 8 Liter, 3 Eimerdeckel,
oder 2x 13 Liter, 2 Eimerdeckel

**Ordnungsmodul für
Mülltrennsystem Flex 21**



Ab einer Schrankbreite von 800 mm ist
das Mülltrennsystem Flex 21 auch mit
einem zusätzlichen Ordnungsmodul
erhältlich. Mülleimer und Ordnungsmodul
können individuell verschoben werden.



04 — IMMER GRIFFBEREIT



Irgendwie staut sich im Alltag immer mehr an, als man denkt. Platz kann man eigentlich nie genug haben. Daher schaffen wir vielseitige Stauraummöglichkeiten in Hoch- und Wandschränken, die das Leben nicht nur bereichern, sondern auch strukturieren.

HOCHSCHRÄNKE HÖCHST STRUKTURIERT

Es gibt sie, Raumwunder, die mehr Platz schaffen, als sie selbst benötigen. Hochschränke zählen definitiv dazu. Sie lassen sich in vielen Formen in die Küchenplanung integrieren und überraschen mit ihren Qualitäten bereits beim Öffnen der Tür.



VORRATSSCHRÄNKE

Genießen Sie besonders komfortable Stauraumlösungen mit unserem Apothekerschrank oder dem Cargo Vorratsschrank, denn hier kommen Ihnen Lebensmittel einfach entgegen. Hervorragend: Sie behalten immer den Überblick und müssen einfach nur zugreifen.



ORDNUNGSSYSTEME

Wohin mit Bügelbrett, Besen und Putz-Equipment? Unsere vielseitigen und individuell konfigurierbaren Ordnungssysteme für Hochschränke lassen vieles einfach verschwinden. Perfekt, wenn man keine Abstellkammer hat.



UMBAU FÜR HOCHGEBAUTE WASCHMASCHINEN

Wir bieten Ihnen den TÜV-geprüften Umbau für eingebaute Waschmaschinen. Überzeugende Vorteile: Das Ein- oder Ausräumen gestaltet sich angenehm komfortabel und dank spezieller Stoßdämpfer und Rahmenkonstruktion bleibt die Waschmaschine auch beim stärksten Schleudergang fest an ihrem Platz. Die stilvolle Art, eine Waschmaschine zu integrieren.



UNSER TIPP

Dank spezieller Halterungen finden gleich mehrere Getränkeboxen in einem Hochschrank ihren Platz. Gut zu wissen: Sie können sogar bis zu 3 Halterungen in einem Schrank unterbringen, jede belastbar bis 35 kg. Eine komfortable Lösung für alle, die keinen Keller haben.



Durchgehende Hochschrankfront mit Spannbeschlag

ORDNUNGSSYSTEME FÜR HOCHSCHRÄNKE



Hochschrank mit Innenausügen



Vorratsschrank Cargo



Hochschrank mit Apotheker-Auszug



Hochschrank für Getränkekisten



Hochschrank mit Wäschekorb-Tablar Laundry-Area



Besen- und Geräteschrank



Ordnungssystem Laundry-Area



Geräte-Umbau Waschmaschine / Wäschetrockner

MEHR MÖGLICHKEITEN ERÖFFNEN

Hinter geschickt eingesetzten Gleit- oder Durchgangstüren sowie innerhalb von Wandschränken gibt es viele Möglichkeiten, Raum optimal zu nutzen. Zudem bieten sie viele Gestaltungsmöglichkeiten: Auf elegante Art schaffen sie Stauraum, verbinden Räume oder verbergen diskret, was man nicht zeigen möchte.



DURCHGANGSTÜREN

Gestalten Sie mit einer Durchgangstür in Hochschrankoptik zusätzliche Bereiche oder Räume charmant im Look der Küche. Tür zu und niemand ahnt, was sich dahinter verbirgt. Selbst kleine Vorratsräume oder Abstellkammern lassen sich hinter Durchgangstüren verstecken und bleiben dennoch optisch perfekt in die Küche integriert. Erhältlich in ein- oder zweiflügeliger Ausführung.



GLEITTÜREN

Immer ein aufgeräumter Eindruck. Integriert in das Gestaltungskonzept der Küche lassen sich ausgewählte Bereiche oder Räume raffiniert mit großformatigen Gleittüren verstecken.



GEWÜRZBORD UND SCHÜTTENEINSATZ

Immer schön den Überblick behalten! Der Wandschrank überrascht mit einem integrierten Gewürzbord, das Platz für bis zu 24 Gewürzdosen bietet. Die ergänzenden 6 Schütten eignen sich perfekt für Nudeln, Mehl und Zucker.



TELLERHALTER FÜR LANDHAUSKÜCHEN

Charmant! Tellerhalter verkörpern den Country-Look und setzen Ihre Lieblingsteller dekorativ in Szene. Eine schöne Idee für die Küche oder auch den Essbereich.



iMOVE

Große Idee! iMove verwandelt den klassischen Wandschrank in ein ergonomisches Aufbewahrungssystem. Praktisch: So lassen sich auch höhere Schrankbereiche nutzen und mit einem Griff komfortabel erreichen.



UNSER TIPP

Ein gutes Mantra: Platzreserven nutzen. Oft sind es Kleinigkeiten, die den großen Unterschied bringen – wie bewegliche und ergonomische Helfer. Mit denen können auch höhere Bereiche in Schränken super genutzt werden.



05 — INDIVIDUELL ERGÄNZT

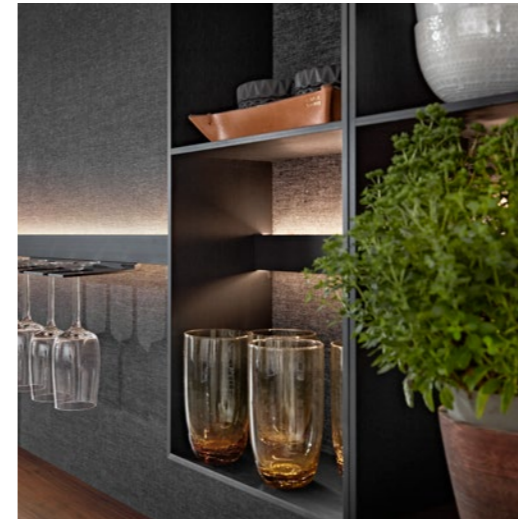

Jeder Mensch organisiert sich anders. Welcher Ordnungstyp sind Sie? Kreativ entspannt, super strukturiert oder extrem genau? Unsere individuellen Ergänzungen bieten vielfältige Möglichkeiten, dem Thema Ordnung mit Regalen, Relingsystemen und neuen Ausstattungsmöglichkeiten einen persönlichen Touch zu geben.



STOLLEN- REGALSYSTEM

Aluminiumstollen

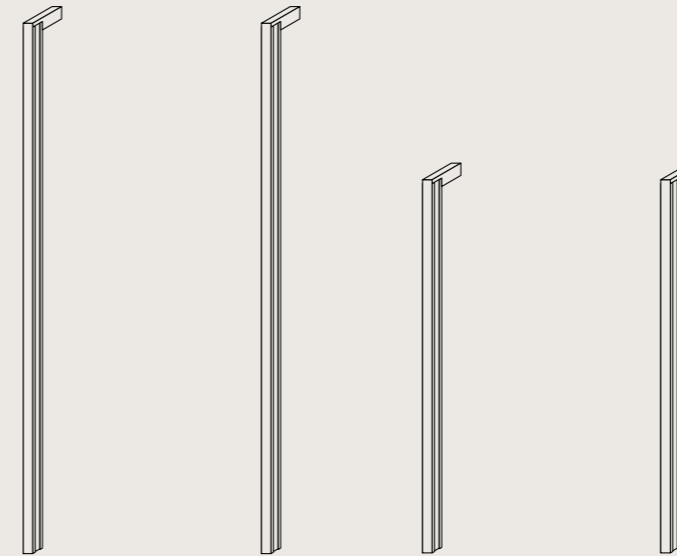

Stollen in Hochschrankhöhe

Stollen in Highboardhöhe

Lieferbare Stollenfarben: Schwarz und Edelstahlfarbig.
Optional mit LED-Lichtausführung ausstattbar.

Regalböden und Einsätze

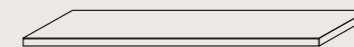
Regalboden, 220 mm tief
in 16 oder 25 mm Stärke

Auch in 380 mm Tiefe erhältlich.

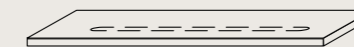
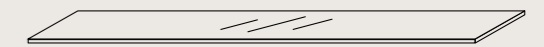
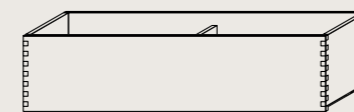
Regalboden mit LED-
Einbauleuchte Manila PlusGlasboden, 220 mm tief
in 8 mm StärkeHolzkasten,
150 mm hoch, 170 mm tief

Auch in 70 mm Höhe erhältlich.

Kräuterschalen für Holzkasten,
125 mm hoch, 148,5 mm tief

Auch in 45 mm Höhe erhältlich.

Zusätzlich können Auszugsschränke
und Wandschränke mit dem Stollenregal
kombiniert werden.

Ein Hoch auf die individuellen
Möglichkeiten! Ob Wohnraum,
Essbereich oder Küche – das Stollen-
regalsystem ist ein Multitasker und
zeigt sich offen für alles. Die Basis:
Stollen in Schwarz oder Edelstahl-
farben, erhältlich in Hoch- oder
Aufsatzschrankhöhe. Dazu können
Sie Elemente wie Regalböden aus
Holz oder Glas und Holzkästen ganz
individuell kombinieren.
Begrünen Sie zusätzlich Ihr Regal
mit Pflanzeinsätzen und Pflanz-
leuchten, wählen Sie Böden mit
eingebauter LED-Leuchte oder
setzen Sie die Stollen mit Licht in
Szene. Ihr Style entscheidet!

RELINGSYSTEME: UNGLAUBLICH VIELSEITIG

Gutes Design ist für uns auch immer lösungsorientiert. Eines unserer Lieblingsbeispiele: Relingsysteme. Flexible Multitalente, die sich Ihren Wünschen anpassen und neue Freiräume in Küche, Bad oder Wohnbereich schaffen.



RELINGSYSTEME

Unsere Allrounder – auch für die Nische. Alle wichtigen Küchenutensilien finden ihren perfekten Platz – immer griffbereit, optimal auch für kleinere Küchen. Konfigurieren Sie jetzt Ihr Ordnungssystem für Ihre Lieblingsutensilien an der Wand. Passend zu Ihrem Lifestyle und zur Küche.

OFFENHEIT MIT SYSTEM: PLATZIEREN SIE IHRE KÜCHEN- UTENSILIEN NACH LUST UND LAUNE.



SIGN EMOTION

Flexibler Stauraum trifft Design! Regale in verschiedenen Breiten und Höhen sowie spezielle Features und Ordnungshelfer geben Sign Emotion eine unglaubliche Flexibilität. Alle Elemente können an jeder Stelle ein- und ausgehängt werden und bleiben beweglich an der Schiene. Ergänzend gibt es jede Menge Features wie den Magnethalter für Messer, spezielle Halterungen für Tablets, Kaffee kapseln oder Küchenrollen sowie diverse Universalablagen. Auch eine zusätzliche Steckdose ist möglich. Super für Musikfans: die Halterung für die MUSICSTATION von Teufel.





RELINGSYSTEM SIGN EMOTION

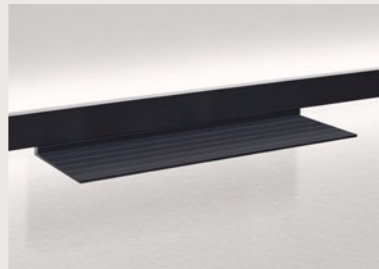

Universal-Ablage



Tablethalter



Kleinteilablage



Kapselhalter



Aluminium-Regal
mit 1 oder 4 Fächern



Glastür für Aluminium-Regal



Papierrollen- und Handtuchhalter



Universal-Ablage



Weinglashalter



Magnet-Messerhalter



Adapterhalter für MUSICSTATION
der Marke Teufel



Verteilerbox



Zweifach-Steckdose

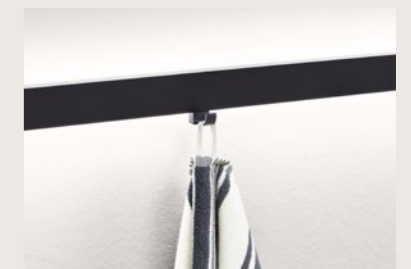

Haken-Set

Das Aluminiumprofil sowie alle Zubehörelemente sind in den Farben Schwarz und Edelstahloptik erhältlich.



Relingstange mit LED-Beleuchtung



Schwarz

Relingset



Edelstahloptik

Relingsystem Linero-MosaiQ



Magnet-Messerhalter



Universalablage
in 200 und 300 mm Höhe

Bei 200 mm mit Bügel erhältlich.

Inkl. 4 Haken bei 600 mm Breite.
Inkl. 6 Haken bei 900 mm Breite.
Inkl. 8 Haken bei 1200 mm Breite.

Inkl. 1 Profilleiste und Hakenleiste bei 600 mm Breite.
Inkl. 2 Profilleisten, 1 Hakenleiste und Papierrollenhalterung bei 1200 mm Breite.
Inkl. 3 Profilleisten, 1 Hakenleiste, Papierrollenhalterung und Mehrzweckablage bei 1800 mm Breite.

WEITERE RELINGSYSTEME

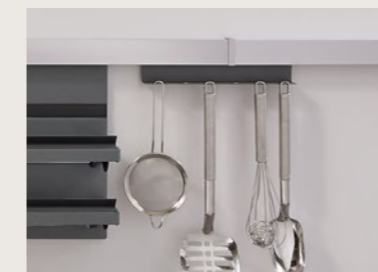

Hakenleiste



Obere Ablage



Köcher /
Kräutertopf



Schale, flach



Papierrollenhalter



Folienabroller



Tablethalter

Das Aluminiumprofil ist in Edelstahloptik erhältlich.
Die dazugehörigen Zubehör-Elemente werden in Graphitschwarz geliefert.

VIelfÄLTIGE BELEUCHTUNGSSYSTEME

Licht verändert alles und hilft uns beim Arbeiten zu jeder Zeit. Unsere LED-Leuchten für die Küche sind in vielen Formen und an vielen Stellen planbar – immer energieeffizient. Ein besonderes Highlight: Gemeinsam mit Philips Hue, dem Marktführer für Smart-Home-Beleuchtung*, haben wir die ersten Philips Hue Möbeleinbauleuchten speziell für die Küche entwickelt. Steuern und dimmen Sie Ihre Beleuchtung smart per App oder Sprachbefehl. Mit der Philips Hue Bridge lassen sich sogar bis zu 50 Leuchten in Ihrem Zuhause einstellen, auch über verschiedene Räume hinweg.

SMART HOME

Erleben Sie mit den smarten Philips Hue Linearleuchten und Einbaustrahlern ein einmaliges Lichterlebnis! Wählen Sie zwischen warm- und kaltweißem Licht oder wechseln Sie zu Ihrer Lieblingsfarbe: Mit 16 Millionen Farben und voreingestellten Lichtszenarien finden Sie für jede Stimmung und jede Situation immer die perfekte Beleuchtung.



* GfK, DE Q1 2024, Smartes Licht in Wert



MIT LED-LICHT GESTALTEN: DIE PLATZIERUNG ENTSCHEIDET ÜBER DEN EFFEKT.

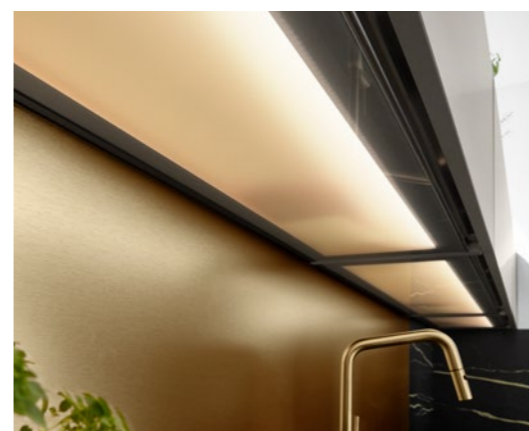

ARBEITSLICHT

Klar, hell, fokussiert – eine gute Ausleuchtung optimiert die Küchenarbeit und bringt außerdem Atmosphäre ins Spiel. Wie wäre es mit LED-Lichtböden und integrierten Einbauleuchten in Unterböden von Wandschränken? Perfekt für die Ausleuchtung von Nischen und Arbeitsplatten.



AMBIENTE LICHT

Eine angenehme Atmosphäre lässt sich gut über Licht steuern. Setzen Sie punktuelle Akzente über beleuchtete Regalböden oder vertikale Lichteffekte in Wandschränken, in der Sockelleiste oder in Griffmulden. Und plötzlich wirkt alles warm und wohnlich.



DECKENLEUCHTEN

Die innovative Lichtlösung für Kücheninseln. Die iLand LED-Deckenleuchte punktet nicht nur mit ihrem Design, sondern beleuchtet wahlweise direkt oder indirekt. Wählen Sie ein helles und blendfreies Arbeitslicht, das die Arbeitsfläche oder Kochfelder mit integriertem Abzug perfekt ausleuchtet. Oder genießen Sie ein weiches und stimmungsvolles Ambientelicht. iLand wird per Fernbedienung gesteuert und auch gedimmt. Erhältlich in Schwarz oder Weiß, passend zum Look Ihrer Küche.

PRAKTISCHE ERGÄNZUNGEN

Mehr Komfort in der Küche ist oft eine Sache der passenden Ergänzung. Daher entwickeln wir auch ständig raffinierte Ideen, die Ihren Alltag auf individuelle Art angenehmer machen oder um neue Möglichkeiten bereichern: mobil, flexibel und manchmal auch komplett überraschend.

NISCHENREGAL MIT KLASPE

Mit diesen Schränken gewinnen Sie zusätzlichen Stauraum in der Nische. Küchenkleingeräte, Schneidebretter, Küchenmesser und Co. verschwinden hinter den Klapptüren. Einbautiefe 125 mm, lieferbar in vielen Korpusfarben.



UNSER TIPP

INNENTABLARAUSZUG

Küchengeräte easy bewegen? Einfach möglich mit einem Innentablarauszug, der in Hoch- und Aufsatzschränke eingebaut werden kann.



AUSZIEHTISCH

Kleine Küche, platzsparende Lösung. Der Unterschrank mit Ausziehtisch dient als Ablagefläche oder auch mal für den schnellen Kaffee. Belastbar bis 30 kg.



KLAPPTRITT

Schubkasten oder Auszug auf, Tritt zusammenklappen und verstauen. Ebenso gut können Sie den faltbaren Aluminium-Klapptritt aber auch an die integrierte Universalhalterung hängen. Perfekt zum Einbau in Unter- und Hochschränken.

SOCKELSCHUBKASTEN

Selbst der Sockel bietet Stauraum, wenn man den praktischen Sockelschubkasten integriert.



ELEKTRO-ALLESSCHNEIDER

Zutaten bequem vorbereiten mit dem Elektro-Allesschneider – passend für eine Schubkastenbreite ab 500 mm. Wird er nicht genutzt, einfach einklappen und platzsparend im Schubkasten verstauen.





STECKDOSEN

Immer da, wenn man sie braucht. Leicht zugängliche Steckdosen für Küchengeräte, Smartphone und Co. lassen sich flexibel platzieren. In der Arbeitsplatte oder in Nischen montiert erleichtern sie den Arbeitsalltag in der Küche. Zeitgemäße Ergänzung: eine induktive Lademöglichkeit.



QUALITÄT FÜRS LEBEN

Wir glauben: Nur echte Qualität kann wirklich nachhaltig sein. Daher entwickeln und fertigen wir unsere Möbel bewusst und ausschließlich am Standort Deutschland. Alle eingesetzten Materialien werden in umfangreichen Testverfahren auf eine Mindestlebensdauer von 15 Jahren geprüft und durch internationale, unabhängige Institute kontrolliert und zertifiziert. Eine vielfach ausgezeichnete Qualität, die auch nach Jahren noch überzeugt.



